

Spojité pohony s pružinovým zpětným chodem s havarijní funkcí pro přestavování vzduchotechnických klapek v technickém zařízení budov

- velikost klapky do cca 2 m<sup>2</sup>
- krouticí moment 10 Nm
- napájecí napětí AC/DC 24 V
- ovládání: spojitě DC 0 ... 10 V
- zpětné hlášení polohy DC 0 ... 10 V

**Technická data**

<b>Elektrická data</b>	napájecí napětí	AC 24 V, 50/60 Hz / DC 24 V	
	funkční rozsah	AC 19,2 ... 28,8 V / DC 21,6 ... 28,8 V	
	příkon	provoz	3,5 W @ jmenovitý moment
		klidová poloha	2,5 W
dimenzování		5,5 VA	
připojení		kabel 1 m, 4 x 0,75 mm <sup>2</sup>	
<b>Funkční data</b>	krouticí moment	motor	min. 10 Nm @ napájecí napětí
		zpětná pružina	min. 10 Nm
	ovládání	řídící signál Y	DC 0 ... 10 V, vstupní odpor 100 kΩ
		pracovní rozsah	DC 0,5 ... 10 V
	zpětné hlášení polohy (měřicí napětí U)		DC 0,5 ... 10 V, max. 0,5 mA
	souběh		±5%
	směr otáčení	motor	volitelný přepínačem ↻ / ↺
		zpětná pružina	volitelný montáží L / R
	ruční přestavení		klikou a uzamykatelný přepínač
	pracovní úhel		max. 95°↔ (omezitelný nastavitelnými mechanickými dorazy)
	doba přestavení	motor	≤150 s (0 ... 10 Nm)
		zpětná pružina	≤20 s @ -20 ... 50°C / max. 60 s @ -30°C
hladina hluku	motor	≤40 dB (A) @ 150 s doba přestavení	
	zpětná pružina	≤62 dB (A)	
životnost		min. 60000 havarijních poloh	
ukazatel polohy		mechanický	
<b>Bezpečnost</b>	ochranná třída		III malé napětí / UL Class 2 Supply
	krytí		IP54
			NEMA2, UL Enclosure Type 2
	rušení EMV		CE dle 2004/108/EG
	certifikace		cULus dle UL 60730-1A a UL 60730-2-14
			a CAN/CSA E60730-1:02
			zkoušeno dle IEC/EN 60730-1 a IEC/EN 60730-2-14
	funkce		typ 1.AA
	měření rázového napětí		0,8 kV
	stupeň znečištění okolí		3
	teplota okolí		-30 ... +50°C
	skladovací teplota		-40 ... +80°C
vlhkost okolí		95% r.v., nekondenzační	
údržba		bezúdržbové	
<b>Rozměry / hmotnost</b>	rozměry		viz «Rozměry» na straně 3
	hmotnost		cca 1,8 kg

## Upozornění ohledně bezpečnosti



- Pohon nesmí být používán pro aplikace mimo specifikovaný rozsah použití, zejména ne v letectví.
- Montáž smí provádět proškolené osoby. Při montáži je nutné dodržet zákonné a úřední předpisy.
- Zařízení smí otevřít pouze výrobce ve výrobním závodě. Neobsahuje žádné uživatelem vyměnitelné nebo opravitelné součásti.
- Kabel nesmí být z přístroje odstraněn.
- Při určování potřebného krouticího momentu musí být zohledněny údaje výrobce klapky (průřez, konstrukce, umístění), jakož i vzduchotechnické podmínky.
- Přístroj obsahuje elektrické a elektronické komponenty a nesmí být likvidován jako domovní odpad. Je třeba respektovat místní a aktuálně platnou legislativu.

## Vlastnosti výrobku

<b>Funkce</b>	Pohon je ovládán normovým signálem DC.0 ... 10 V a uvede klapku za současného napínání zpětné pružiny do provozní polohy. Přerušení napájecího napětí otočí klapku díky energii pružiny zpět do havarijní polohy.
<b>Jednoduchá přímá montáž</b>	Jednoduchá přímá montáž na hřídel klapky pomocí univerzálního třmenu, jištění proti přetížení přiloženou pojistkou.
<b>Ruční přestavení</b>	Ruční ovládání pohonu klikou a uzamykatelný přepínač.
<b>Nastavitelný pracovní úhel</b>	Nastavitelný pracovní úhel s mechanickým dorazem.
<b>Vysoká funkční bezpečnost</b>	Pohon je jištěn proti přetížení, nepotřebuje žádné koncové dorazy a zůstává automaticky stát na dorazu.

## Elektrická instalace

## Schéma připojení

## Upozornění

- Připojení přes oddělovací transformátor.
- Paralelní připojení dalších pohonů je možné. Dbejte údajů o příkonech.

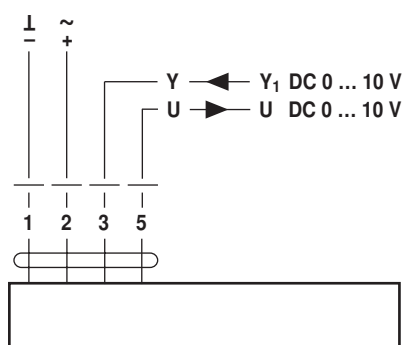

## Barvy kabelu:

- 1 = černá
- 2 = červená
- 3 = bílá
- 5 = oranžová

## Příslušenství





	Popis	Technický list
<b>Elektrické příslušenství</b>	pomocný spínač S2A-F	
	vysílač pracovního rozsahu SBG24	T2 - SBG24
	Vysílač polohy SGA24, SGE24 a SGF24	T2 - SG..24
	digitální ukazatel polohy ZAD24	T2 - ZAD24
<b>Mechanické příslušenství</b>	různé příslušenství (třmeny, prodloužení hřídele atd.)	

## Rozměry [mm]

## Rozměrové schéma





Varianta 1a:

 $\frac{3}{4}$ "-třmen (s vložkou) EU standard

osa klapky	délka			
	≥85	10...22	10	14...25,4
	≥15			





Varianta 1b:

1"-třmen (bez vložky) EU standard

osa klapky	délka		
	≥85	19...25,4 (26,7)	12...18
	≥15		

Varianta 2:

 $\frac{1}{2}$ "-třmen (možnost konfigurace)

osa klapky	délka		
	≥85	10...19	14...20
	≥15		

